

INTENSIV-, OP-, KLINIK- UND PFLEGE BETTEN

SCHNELLER UND EINFACHER HERSTELLEN!

WIR HANDHABEN

ALLE
MODELL
TYPEN

HERSTELLER

B2B
SYSTEM
LIEFERANT

ERGONOMISCHER

**ARBEITS
PLATZ**

FÜR DIE
HERSTELLER VON
INTENSIV-, OP-, KLINIK-
UND PFLEGE BETTEN

LEICHTES HANDLING FÜR MEHR LEISTUNG

IN DER ENDMONTAGE UND KOMMISSIONIERUNG

STRÖDTER – Ihr B2B-Systemlieferant für Handhabungstechnik Spezielle Hebetekniken aus unserem Leichtkran- und Manipulatorenprogramm für Hersteller und Vertreiber von Pflege- und Krankenhausbetten:

- **Präzises Zusammenfügen:** Mit unseren Manipulatoren und Spezialgreifern werden die einzelnen Bauteile und Baugruppen am Montagearbeitsplatz sicher aufgenommen und passgenau zum Verschrauben zusammengefügt – perfekt für den Zusammenbau der Bettgestelle.
- **Flexibilität für alle Modelltypen:** Je nach Effektivität kommen an den Einzelmontageplätzen Gelenkarm-Manipulatoren und an den Stationslinien schienenverfahrbare Hubachsen-Manipulatoren zum Einsatz.
- **Die STRÖDTER Balancesteuerung:** Der riesengroße Vorteil für Ihre Montage-Arbeitsplätze. Mit dieser Steuerung kann der Montagearbeiter die zu handhabenden Bauelemente kraftlos anheben, führen und schwebend präzise sowie feinfühlig montieren.

STRÖDTER
ERGONOMIE
Die Anpassung der Arbeit
an den Menschen.
**Die 3
STRÖDTER
Faktoren!**
www.ergonomie-stroedter.de



www.stroedter.de

WIR BRINGEN LASTEN
ZUM SCHWEBEN

STRÖDTER
Handhabungstechnik GmbH

STRÖDTER Handhabungstechnik GmbH • Gabelsbergerstraße 6 • 59069 Hamm • Tel.: +49 (0) 23 85 - 9 21 21- 0
Fax: +49 (0) 23 85 - 9 21 21- 21 • E-Mail: info@stroedter.de • Internet: www.stroedter.de

MIT 3 STRÖDTER-VARIANTEN

WIR BRINGEN LASTEN ZUM SCHWEBEN.

BODENUNABHÄNGIG

DURCH ABGEHÄNGTES
SCHIENENSYSTEM (1) ODER
POLYGON-PORTALBAU (2)

ABGEHÄNGTES SCHIENENSYSTEM
PLUS MANIPULATOR



POLYGONPORTAL PLUS
SCHIENENSYSTEM UND MANIPULATOR

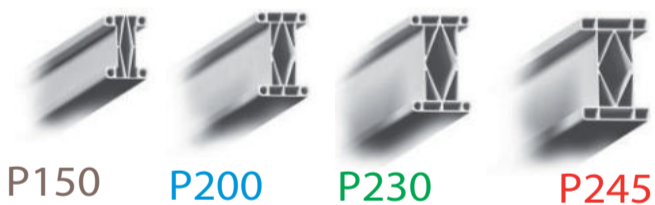

P150 P200 P230 P245

ROLLYXPLUS+ SCHIENENSYSTEM

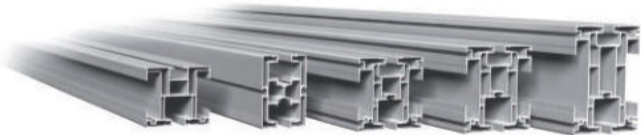

GREIFERTYPEN

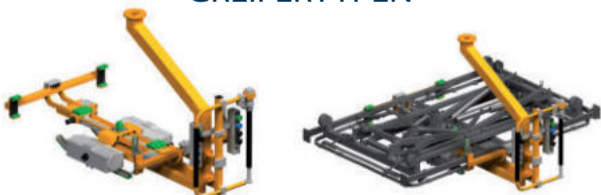

BODENABHÄNGIG

(3) AUF STANDSÄULE MIT
MANIPULATOR & GREIFER



+ ZWEIHANDFÜHRUNG
BEDIENUNG DIREKT
AM HANDLAUF



FUNKTIONS- UND LEISTUNGSVORTEILE

Hubgeschwindigkeit: max. 300 mm/sec

Einschaltdauer: 100 %

Hub Standard: bis 1500 mm

Hub Sonder: max. 2000 mm

Momentaufnahme: Momentensteif

BEDIENUNG KINDERLEICHT!

OHNE PROGRAMMIERUNG!

Die Produktionsteile werden mit der natürlichen, menschlichen Sensorik feinfühlig und lastfrei vertikal und horizontal bewegt.

LÖSUNGEN FÜR DIE
ALLGEMEINE INDUSTRIE



www.stroedter.de



ALLE KOMPONENTEN AUS EINER HAND!

PLANUNG + PORTALBAU + SCHIENENSYSTEM +
MANIPULATOREN + GREIFER + INSTALLATION

SCHLÜSSELFERTIG!

WIR BRINGEN
LASTEN ZUM
SCHWEBEN

DER BETTGESTELLGREIFER

1 WERKER BEDIENT 1 GERÄT

**GREIFER
MIT ERGONOMISCHEM
HANDGRIFF
INKL. BEDIENEINHEIT**

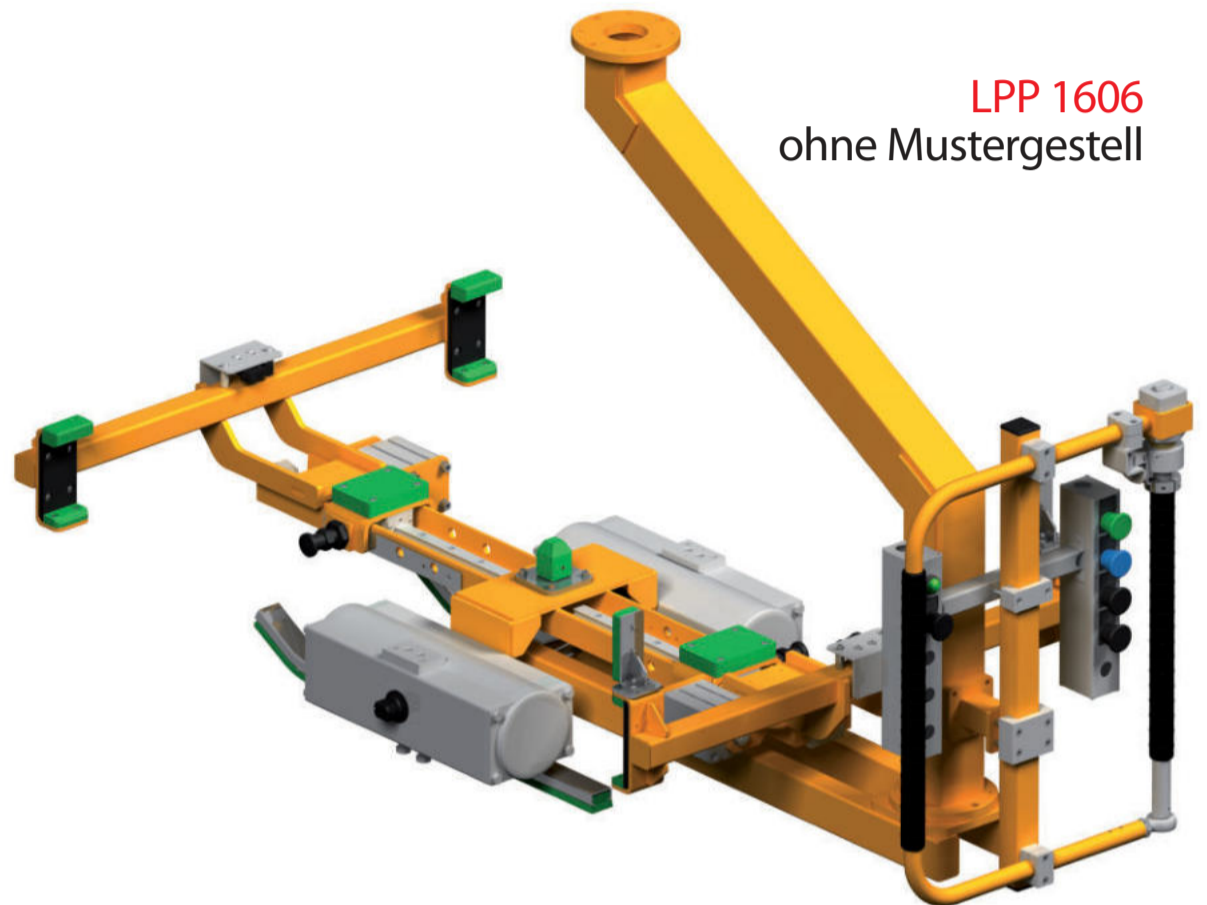

LPP 1606
ohne Mustergestell

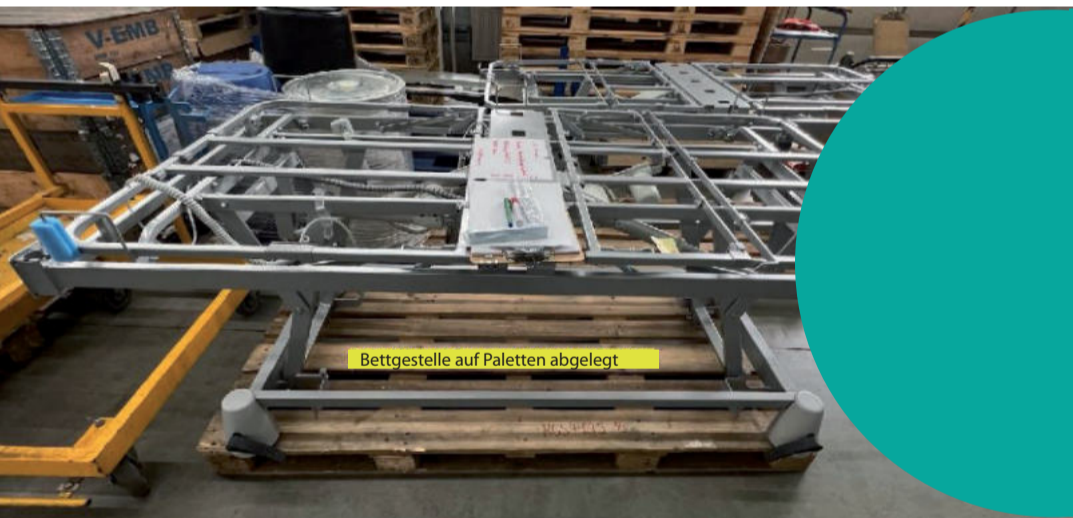

**10.000 GERÄTE UND
ANLAGEN SEIT 1981**

**GREIFER
MIT SCHWEBENDEM
BETTGESTELL!
BEDARFSGERECHT
GESTALTET!**

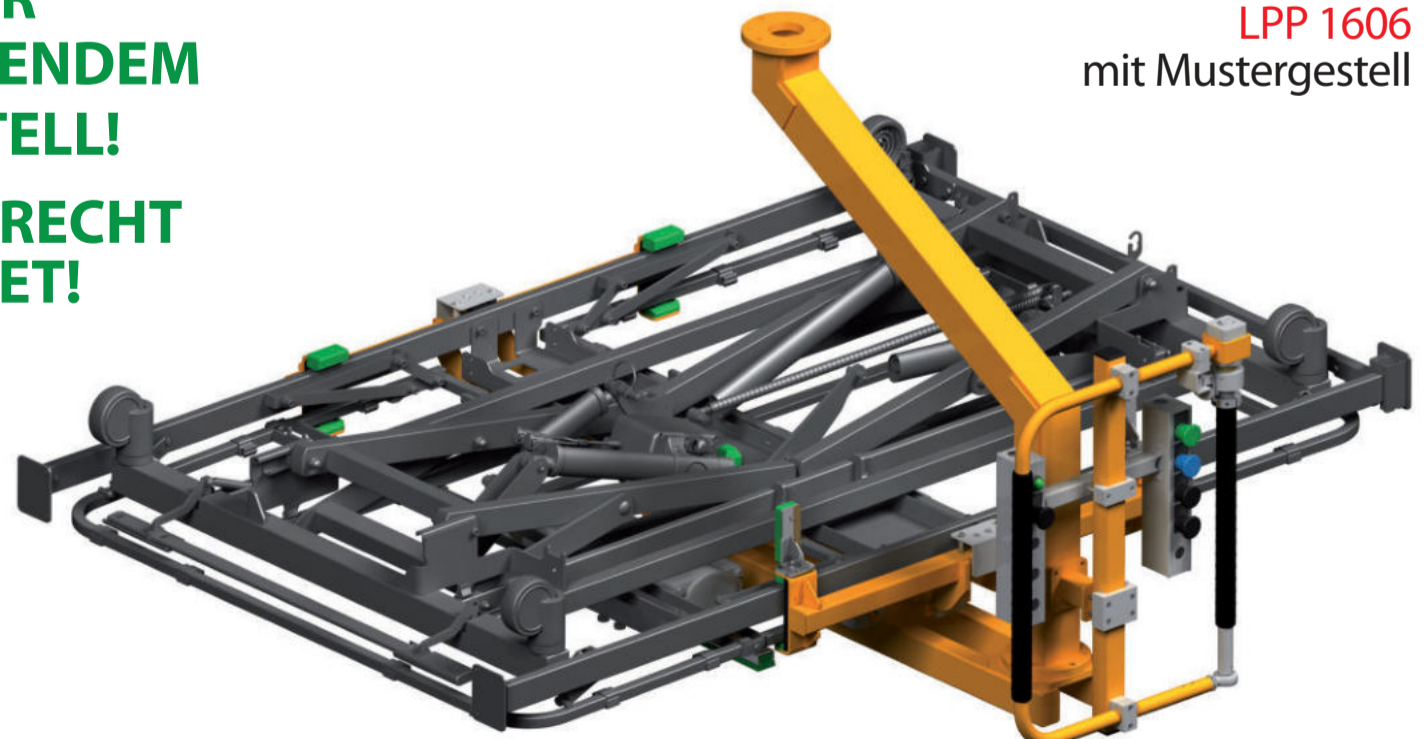

LPP 1606
mit Mustergestell

SONDERMASCHINENBAU

STRÖDTER-LÖSUNGEN SEIT 45 JAHREN

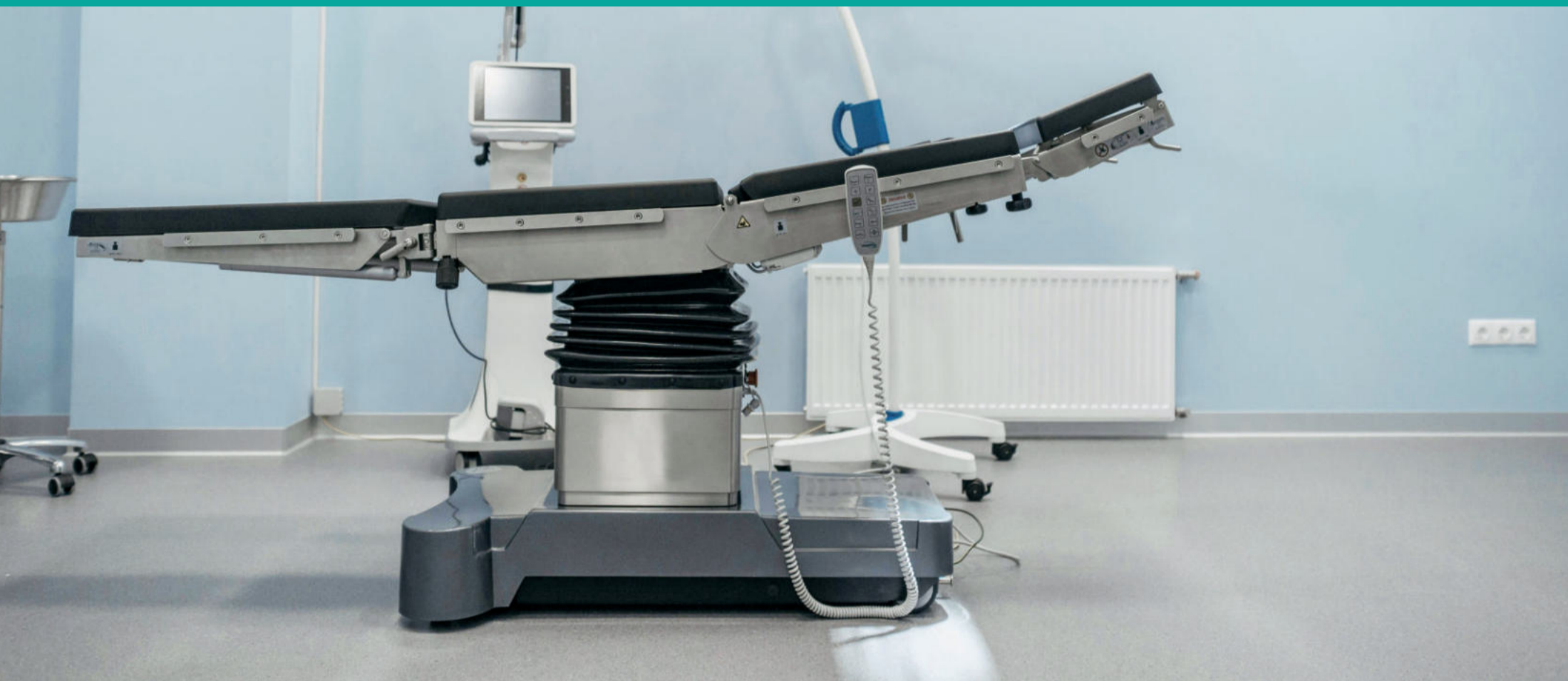

HERSTELLER

B2B
SYSTEM
LIEFERANT



ALLE TYPEN

INDIVIDUELLE SERIENPRODUKTION

FÜR ALLE HERSTELLERMODELLE!



ALLE HERSTELLER

SHOWROOM HAMM

SHOWROOM

HAMM

MAXDORF

BAYERN

DEBRECEN

STRÖDTER

STRÖDTER
Handhabungstechnik GmbH

ERGONOMISCHER ARBEITSPLATZ

DIE ANPASSUNG DER ARBEIT AN DEN MENSCHEN

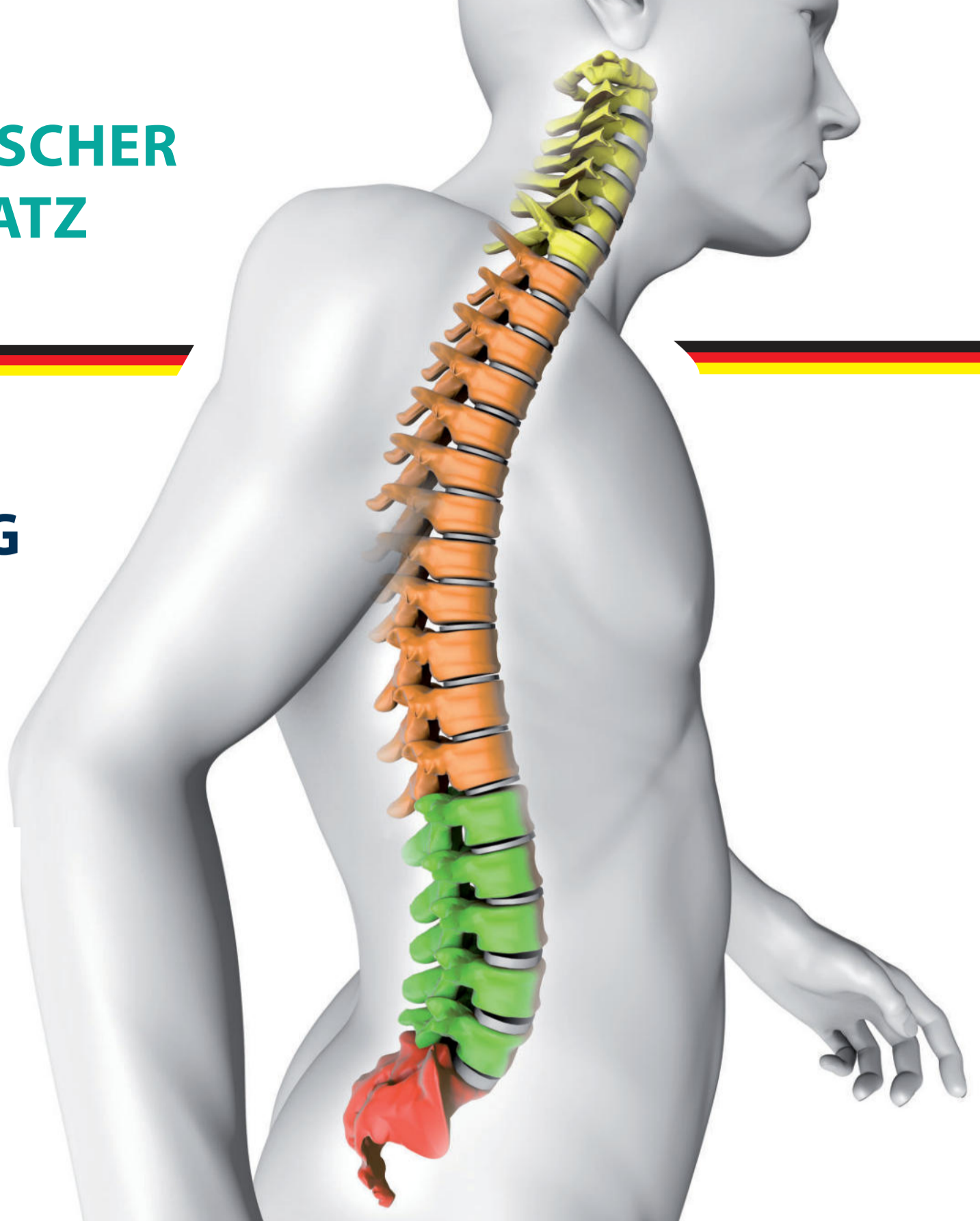

STRÖDTER ERGONOMIE

- 1 Die pneumatische Balancesteuering**
Keine Transport- und Positionierungsbelastungen.
- 2 Der verlängerte Doppelhandlauf**
Kein Beugen und Strecken! Damit keine Rückenbelastung!
- 3 Die Zweihandführung**
Symmetrische Körperhaltung und gleichförmige, körperliche Bewegungsabläufe ohne Verdrehung der Wirbelsäule.

ZENTRALE

STRÖDTER Handhabungstechnik GmbH
 Gabelsbergerstraße 6 • 59069 Hamm
 Telefon: +49 (0) 23 85 - 9 21 21- 0
 Telefax: +49 (0) 23 85 - 9 21 21- 21
 E-Mail: info@stroedter.de
 Internet:
<https://www.stroedter.de>
<https://www.rollyx.de>

NIEDERLASSUNGEN DEUTSCHLAND



Niederlassung Nord
 27798 Hude-Wüstring
 Tel.: +49 (0) 700 20 14 00 00
 Fax: +49 (0) 448 49 20 43 7
 E-Mail: no@stroedter.de

Niederlassung Ost
 04299 Leipzig
 Tel.: +49 (0) 700 20 10 00 00
 Fax: +49 (0) 341 86 06 26 98
 E-Mail: sn@stroedter.de

Niederlassung Süd / West
 67133 Maxdorf
 Tel.: +49 (0) 700 20 12 00 00
 Fax: +49 (0) 62 37 9 24 40 99
 E-Mail: sw@stroedter.de

Niederlassung Baden-Württemberg
 73732 Esslingen am Neckar
 Tel.: +49 (0) 700 20 11 00 00
 E-Mail: bw@stroedter.de

Niederlassung Bayern
 85375 Neufahrn-Mintraching
 Tel.: +49 (0) 700 20 13 00 00
 Fax: +49 (0) 8165 92 41 64 3
 E-Mail: by@stroedter.de



NIEDERLASSUNGEN WELTWEIT



Niederlassungen Ungarn
 LK-Hatec Kft.
 6060 Tiszakécske
 E-Mail: tizakecske@lk-hatec.com
 LK-Hatec Kft.
 4031 Debrecen
 debrecen@lk-hatec.com



Niederlassung Südafrika
 STRÖDTER Handling Systems SA
 East London
 E-Mail: southafrica@stroedter.de

PARTNER WELTWEIT



STATECH, Evergem, Belgien



PAS Technology, Niemodlin, Polen



DACO, Vitoria-Gasteiz, Spanien



SADE, Harbin • VR China



MODSIM, Tuzla, Istanbul, Türkei



www.stroedter.de

STRÖDTER
IM INTERNET



STRÖDTER
PRODUKTFILME
IM INTERNET



**WIR BRINGEN
 LASTEN ZUM
 SCHWEBEN**

STRÖDTER
 Handhabungstechnik GmbH

PLANUNG + PORTALBAU + SCHIENENSYSTEM + MANIPULATOR + GREIFER + INSTALLATION
 CE-KONFORMITÄTSERKLÄRUNG + INBETRIEBNAHME + ENDABNAHME + SCHULUNG
SCHLÜSSELFERTIG!

STRÖDTER Handhabungstechnik GmbH • Stand: 06/2025